

RADIO FLYER

TESLA

MY FIRST MODEL Y

BY RADIO FLYER

model/modèle/modelo #633

For ages 1.5 to 4 years.

Pur les enfants 1.5 ans à 4 ans

Para niños desde 1.5 a 4 años



Register this product at www.radioflyer.com/register
for a chance to win a **Free Radio Flyer product!**
(One winner selected every month!)

Thank you for your purchase. If you have any questions or comments, please visit the customer service section of our website:

Merci d'avoir acheté notre produit. Si vous avez des questions ou commentaires, veuillez référer notre site web dans la section de service à la clientèle:

Gracias por su compra. Si tiene preguntas o comentarios por favor visite la sección, servicio al cliente de nuestro website:

www.radioflyer.com

Or phone / ou composez le / o llame al 1-800-621-7613

Available weekdays 8:00 a.m. to 5:00 p.m. CST.

Please keep this sheet for future reference.

Disponible sur semaine de 8:00 heures 17:00 heures.

Veillez garder cette feuille comme référence.

De lunes a viernes de 8:00 a.m. a 5:00 p.m. CST.

Por favor retenga esta copia para futura referencia.

Radio Flyer Inc. / 6515 West Grand Ave. / Chicago, IL 60707

phone: 1-800-621-7613

The Original Little Red Wagon™ - Since 1917

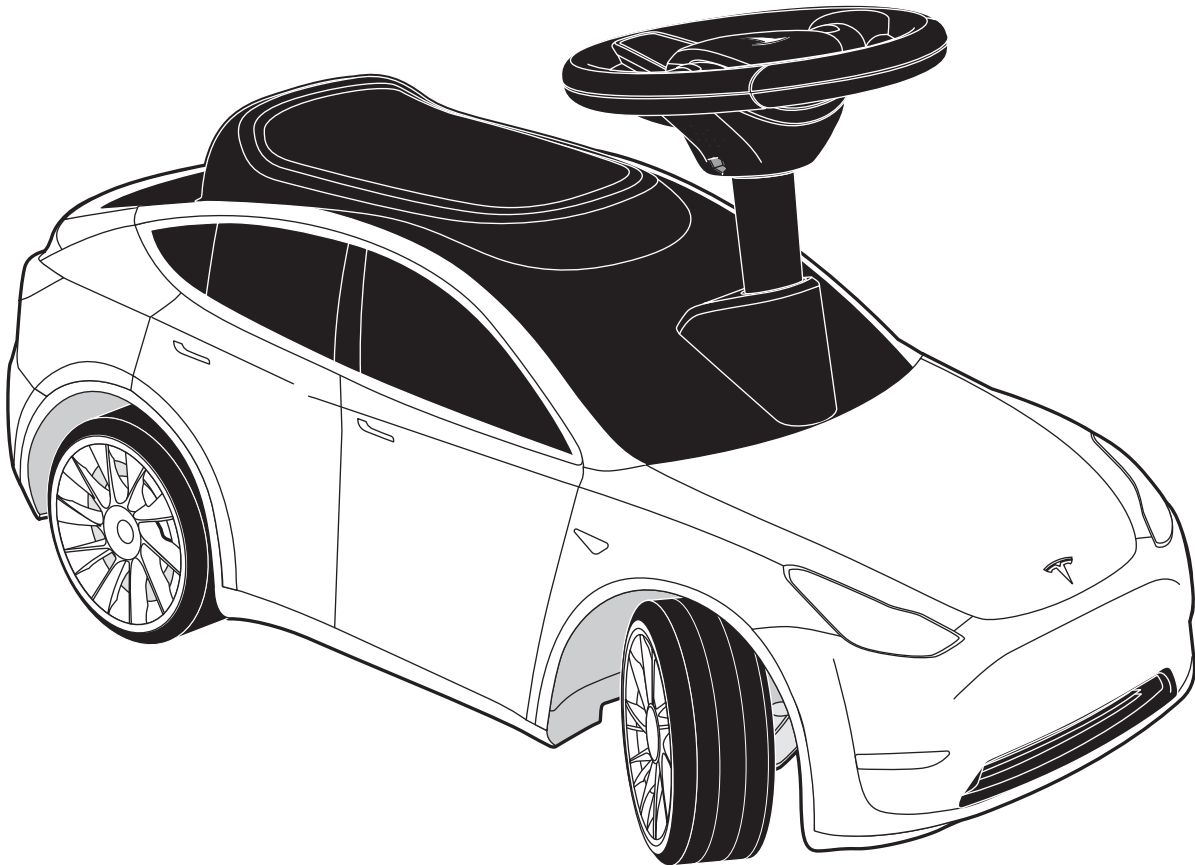

Please read this instruction manual before assembling the product. All assembly should be completed by an adult. If any parts are missing or damaged please contact Radio Flyer Customer Service at 1-800-621-7613 or visit RadioFlyer.com

Veuillez lire ce guide d'utilisation avant d'assembler le produit. L'assemblage doit être réalisé par un adulte. Si une pièce est manquante ou endommagée, veuillez communiquer avec le service à la clientèle de Radio Flyer au 1 800 621-7613 ou visitez le RadioFlyer.com.

Lea este manual de instrucciones antes de armar este producto. El armado debe realizarlo por completo un adulto. Si hay piezas que faltan o están dañadas, comuníquese con Atención al cliente de Radio Flyer al 1-800-621-7613 o visite RadioFlyer.com.

1 Tools Required:
Outils nécessaires:
Herramientas necesarias:

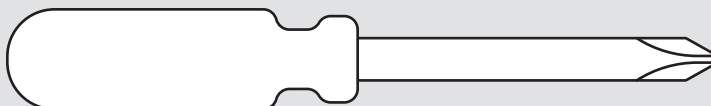

2

306566 (x1)

306568 (x1)

306567 (x1)

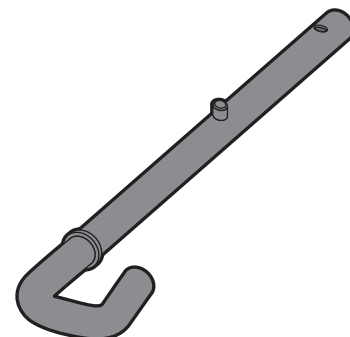
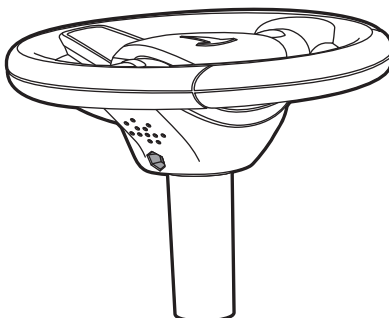
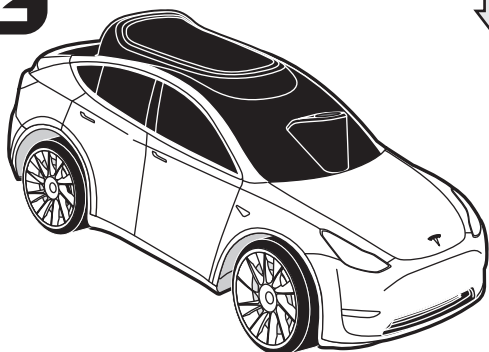

3

Hardware Bag 306571 (x1):
Sac matériel 306571 (x1):
Bolsa de tornillos 306571 (x1):

306569 (x1)

306570 (x1)

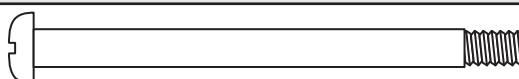

M5 x 57



M5

4 **⚠️ WARNING:**

⚠️ AVERTISSEMENT :

⚠️ ADVERTENCIA:

ADULT ASSEMBLY REQUIRED.

Choking hazard to children under the age of 3 years – contains small parts prior to assembly. All fasteners should be fully tightened.

Please keep instructions for future reference.

ASSEMBLAGE REQUIS PAR ADULTE.

Risque d'étouffement pour le enfants de moins de trois ans – Contient des pièces de petite taille avant assemblage. Toutes les attaches devraient être bien serrées.

Veuillez garder les instructions comme référence aux besoins.

MONTAJE REQUERIDO POR ADULTOS.

Peligro de as fixia an niños menores de 3 años - contiene piezas pequeñas antes del montaje. Todos los seguros deben ser apretado s completamente.

Mantenga por favor las instrucciones para la referencia futura.

5

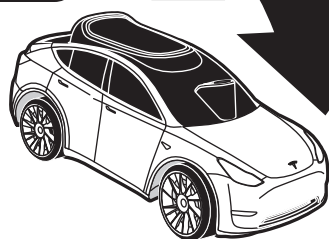

- Align
- Aligner
- Alinear

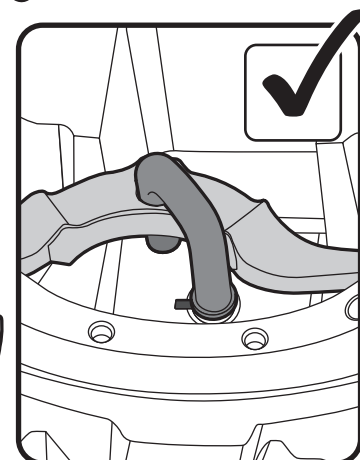
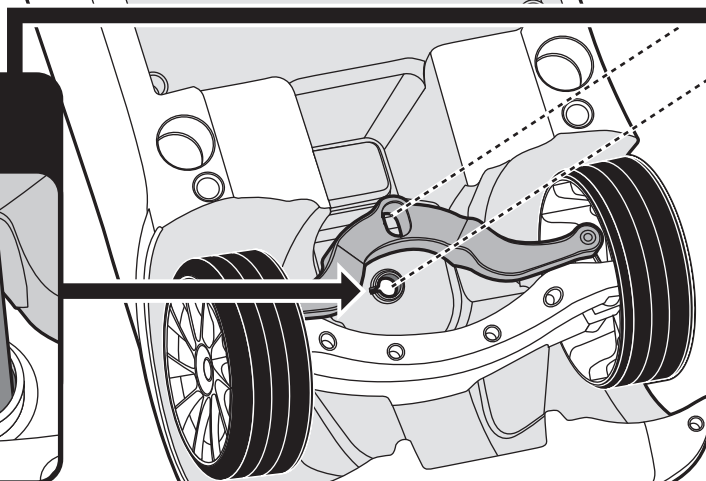
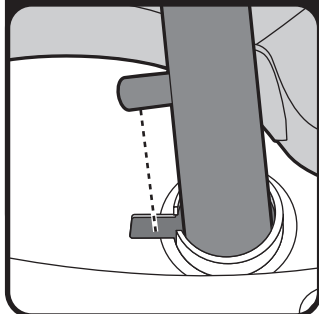

6

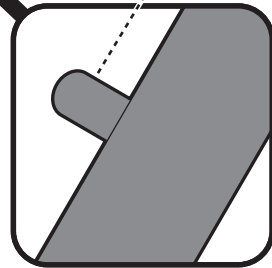
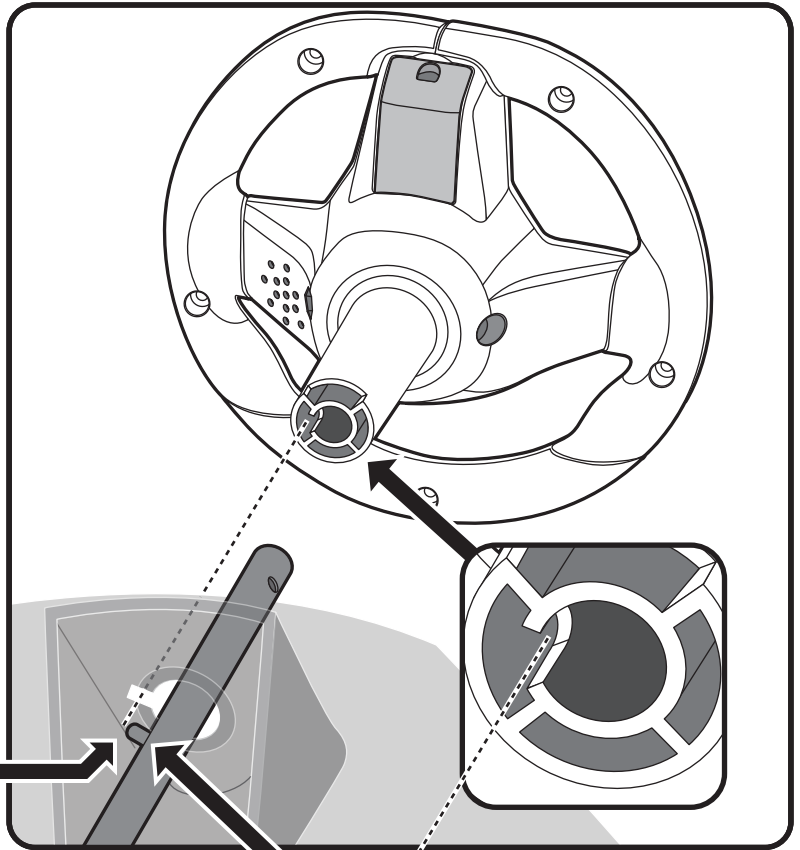
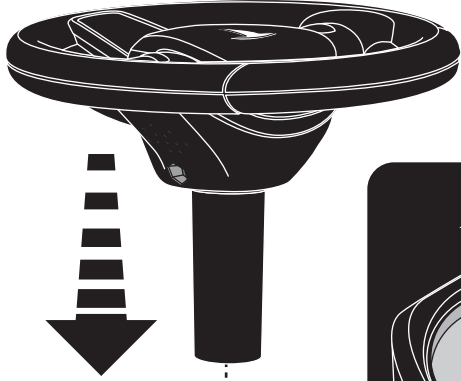

• Align
• Aligner
• Alinear

7

306569 (x1)

306570 (x1)



M5 x 57



M5

B

- Install bolt.
- Installer le boulon.
- Instale el perno.

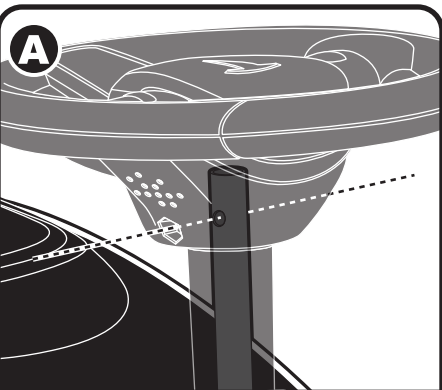
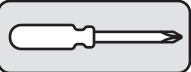

- Align holes.
- Aligner les trous.
- Alinear los agujeros.

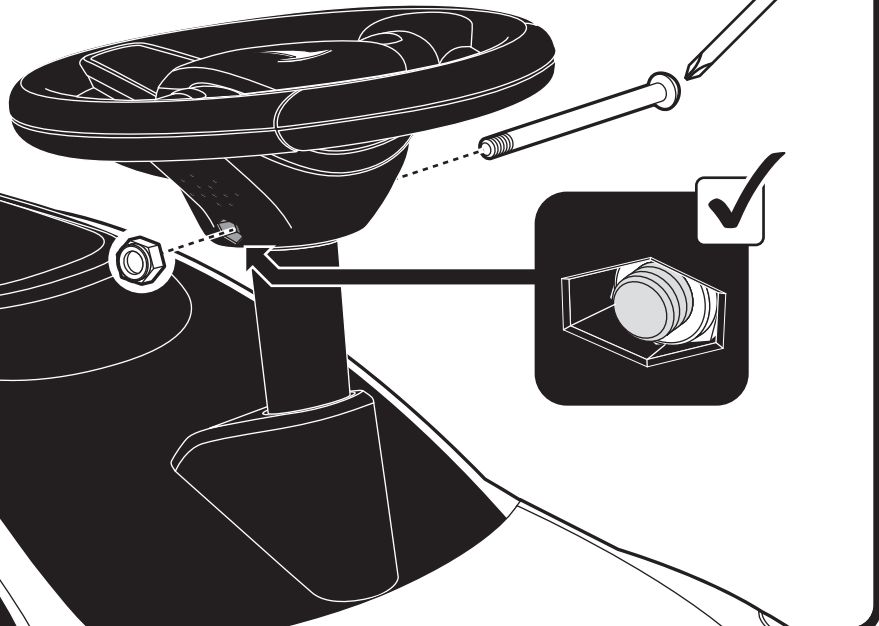

8

Battery Replacement:

Remplacement de la batterie:

Cambio de batería:

- Requires 2 "AAA" (called LR3 in some countries) batteries. Install new batteries as shown in the polarity diagram(+/-) inside battery compartment.
- Fonctionne avec 2 piles "AAA" (LR3). Mettre de nouvelles piles comme indiqué sur le diagramme de polarité (+/-) à l'intérieur du compartiment.
- Funciona con pilas 2 AAA-LR3. Coloque las pilas nuevas siguiendo el diagrama de polaridad (+/-) que se muestra dentro del compartimiento para las baterías.

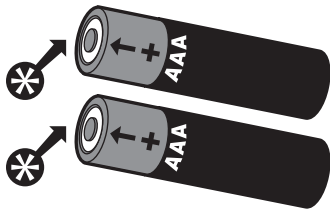
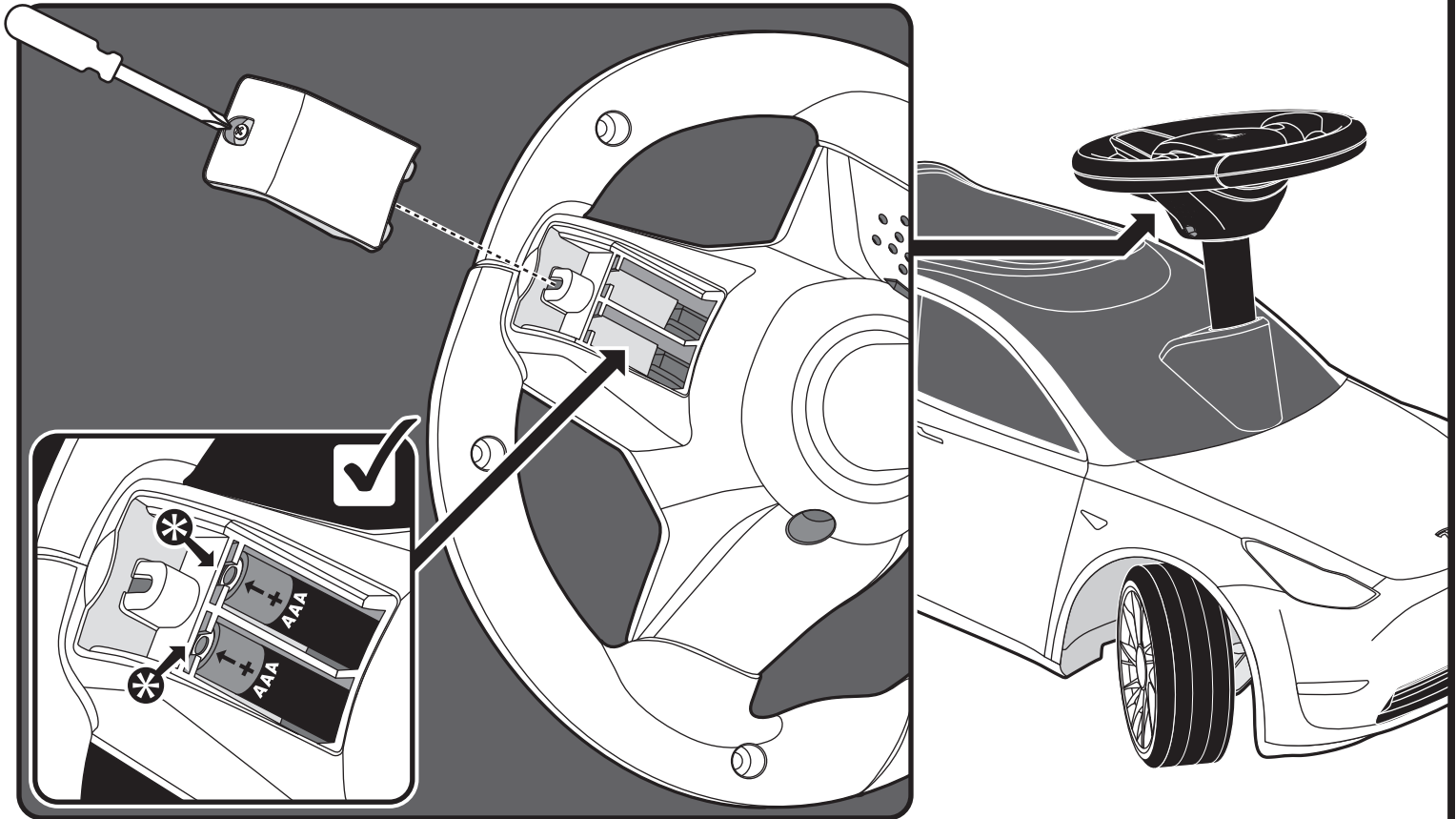

⊗ Batteries to be inserted with the correct polarity.

⊗ Les piles être insérées avec la polarité correcte.

⊗ Las baterías para ser metidas con la polaridad correcta.

⚠ CAUTION:

TO AVOID BATTERY LEAKAGE

- DO NOT mix old and new batteries.
- DO NOT mix alkaline, standard (carbon-zinc), or rechargeable (nickel-cadmium) batteries.
- DO NOT incinerate used batteries / DO NOT dispose of batteries in fire.
- DO NOT use rechargeable batteries.
- DO NOT recharge non-rechargeable batteries.
- DO NOT short-circuit the supply terminals.
- Only batteries of the same or equivalent type as recommended are to be used.
- Exhausted batteries should be removed from the toy.
- For the best performance we recommend replacing the batteries that come with the car with two (2) new alkaline "AAA" (LR03) batteries.

⚠ ATTENTION:

POUR ÉVITER LES FUITES

- NE PAS mélanger des piles neuves avec des piles déjà utilisées.
- NE PAS mélanger des piles alcalines avec des piles standard (carbone-zinc) ou des piles rechargeables (nickel-cadmium).
- NE PAS incinérer les piles usagées / NE PAS brûler les piles.
- NE PAS utiliser des piles rechargeables.
- NE PAS recharger des piles non-rechargeables.
- NE PAS court-circuiter les points de livraison.
- Sólo baterías del tipo mismo o equivalente como recomendado deberán ser utilizadas.
- Las baterías agotadas deberán ser quitadas del juguete.
- Pour une meilleure performance nous recommandons de remplacer les batteries qui sont venues ia voiture avec deux (2) nouvelles piles alkaline "AAA" (LR03).

⚠ PRECAUCIÓN:

PARA EVITAR QUE LAS PILAS SE DESCOMPONGAN

- NO mezcle las pilas viejas con las nuevas.
- NO mezcle pilas alcalinas, estándar (zinc carbono) o recargables (níquel cadmio).
- NO incinere las pilas usadas / NO exponga las pilas usadas al fuego.
- NO utilice pilas recargables.
- NO recargue pilas no recargables.
- NO haga corto circuito en las terminales.
- Seulement les piles de type pareil ou équivalent comme recommandé va être utilisé.
- Les piles épuisées devraient être enlevées du jouet.
- Para el mayor desempeño, nosotros recomendamos reemplazando las baterías que vinieron con el coche con dos (2) nuevas baterías alcalinas "AAA" (LR03).



WARNING: TO AVOID SERIOUS INJURY:

For ages 1.5 to 4 years.

- Continuous adult supervision is required.
- This toy is not suitable for children over 48 months due to insufficient strength and size.
- Never use near motor vehicles, streets, roadways, alleys, swimming pool areas, hills, steps, sloped driveways, inclines and public highways.
- Only one rider at a time. Always wear shoes when using the toy.
- Do not stand on product.
- Do not lean forward or backward on product
- Do not ride product on steep inclines or declines.
- Do not push product when child is sitting on it.
- Maximum weight 43.0 lbs. (19.5kg)

CAUTION – PROPERLY DISPOSE OF ALL PACKING INCLUDING ALL PLASTIC BAGS.



AVERTISSEMENT: POUR ÉVITER TOUTE BLESSURE GRAVE:

Pour enfants de 1.5 à 4 ans.

- La supervision adulte continue requerrida.
- Este juguete no es adecuado para niños de más de 36 meses, debido a una fuerza y tamaño insuficientes.
- Nunca uso cerca de automóviles, calles, carreteras, callejones, áreas de piscinas, colinas, pasos, calzadas inclinadas, inclinaciones y carreteras públicas.
- No permita que los niños se paren en el carrito en ningún momento.
- No se incline hacia delante o hacia atrás sobre el producto.
- No conduzca el producto en pendientes pronunciadas.
- No empuje el producto cuando el niño esté sentado en él.
- Solamente un jinete a la vez. Use siempre los zapatos.
- Peso máximo 19.5 kg (43.0 lbs.).

AVERTISSEMENT: JETER TOUT EMBALLAGE AINSI QUE LES SACS EN PLASTIQUES DE FACON APPROPRIÉE.



ADVERTENCIA: PARA EVITAR LESIONES GRAVES:

Para los niños 1.5 a 4 años.

- La supervisión continu d'un adulte est exigée.
- En raison de sa taille et de sa solidité, ce jouet ne convient pas aux enfants de plus de 48 mois.
- Ne jamais utilisez près des véhicules à moteur, des rues, des chaussées, des allées, au environs des piscine, des collines, des marches, est des descente en pente des allées, des pentes et des autoroutes publiques.
- Toujours interdite aux enfants de se mattere debout dans la voiture.
- Ne pas s'appuyer vers l'avant ou l'arrière sur le véhicule.
- Ne pas conduire le véhicule dans une pente raide.
- Ne pas pousser le véhicule lorsqu'un enfant est assis dessus.
- Seulement un cavalier à la fois. Ne conduisez jamais sans chaussures.
- Charge maximale 19.5 kg (43.0 livres).

PRECAUCION – DESCARTE ADECUADAMENTE TODO EL MATERIAL DE EMPAQUE INCLUYENDOTODAS LAS BOLSAS PLASTICAS.

FCC Statement (United States Only)

This equipment has been tested and found to comply with the limits for a Class B digital device, pursuant to Part 15 of the FCC Rules. These limits are designed to provide reasonable protection against harmful interference in a residential installation. This equipment generates uses and can radiate radio frequency energy and, if not installed and used in accordance with the instructions, may cause harmful interference to radio communications. However, there is no guarantee that interference will not occur in a particular installation. If this equipment does cause harmful interference to radio or television reception, which can be determined by turning the equipment off and on, the user is encouraged to try to correct the interference by one or more of the following measures:

- Reorient or relocate the receiving antenna.
- Increase the separation between the equipment and receiver.
- Connect the equipment into an outlet on a circuit different from that to which the receiver is connected.
- Consult the dealer or an experienced radio/TV technician for help.

Note: Changes or modifications not expressly approved by the manufacturer responsible for compliance could void the user's authority to operate the equipment. This device complies with Part 15 of the FCC Rules. Operation is subject to the following two conditions: (1) this device may not cause harmful interference and (2) this device must accept any interference received, including interference that may cause undesired operation.

CAN ICES-3(B)

- This Class B digital apparatus complies with CAN ICES-3(B).
- Operation is subject to the following two conditions: (1) this device may not cause harmful interference and (2) this device must accept any interference received, including interference that may cause undesired operation.

Déclaration de la FCC (aux États-Unis seulement)

Cet équipement a été déclaré conforme à la section 15 de la réglementation FCC applicable aux appareils numériques de classe B. Ces restrictions visent à garantir une protection suffisante contre les interférences nuisibles dans une installation à domicile. Cet équipement génère, utilise et peut émettre des ondes radioélectriques. Il est susceptible de créer des interférences nuisibles dans les communications radioélectriques s'il n'est pas installé ou utilisé conformément aux instructions. Cependant, l'absence d'interférences dans une installation particulière n'est pas garantie. Dans le cas où cet équipement créerait des interférences avec la réception radio ou télévisée, ce qui peut être vérifié en éteignant et en rallumant l'appareil, il est conseillé d'essayer de corriger ces interférences en appliquant une ou plusieurs des mesures suivantes :

- Réorienter ou déplacer l'antenne de réception.
- Augmenter la distance entre l'équipement et le récepteur
- Brancher l'appareil sur un circuit électrique différent de celui où le récepteur est branché.
- Consulter le fournisseur ou un technicien radio/TV expérimenté, afin d'obtenir une assistance.

Note : Les changements ou les modifications non expressément approuvés par les autorités compétentes en matière de conformité peuvent priver l'utilisateur du droit d'utiliser l'équipement en question. Cet appareil est conforme à la section 15 de la réglementation FCC. Son utilisation est soumise aux deux conditions suivantes : (1) cet appareil ne doit pas causer d'interférences nuisibles, et (2) cet appareil doit accepter toute autre interférence reçue, y compris les interférences pouvant entraîner un fonctionnement non désiré.

NMB-3(B)

- Cet appareil numérique de classe B est conforme à la norme NMB-3 (B) du Canada.
- Son utilisation est soumise aux deux conditions suivantes : (1) cet appareil ne doit pas causer d'interférences nuisibles, et (2) cet appareil doit accepter toute autre interférence reçue, y compris les interférences pouvant entraîner un fonctionnement non désiré.

Declaración de la FCC (únicamente para los EE. UU.):

Este equipo ha sido probado y cumple con los límites de dispositivo digital Clase B, según la Parte 15 de las Disposiciones de la Comisión Federal de Comunicaciones (Federal Communications Commission, FCC). Estos límites están diseñados para suministrar protección razonable contra interferencias perjudiciales en una instalación residencial. Este equipo genera usos y puede irradiar energía de radiofrecuencia y, si no se instala y utiliza según las instrucciones, puede causar interferencias perjudiciales para las comunicaciones de radio. Sin embargo, no hay garantía de que la interferencia no ocurra en una instalación particular. Si este equipo no causa interferencia perjudicial para la recepción de radio o televisión, que se puede determinar si se apaga y enciende el equipo, se le aconseja al usuario que trate de corregir la interferencia a través de una o más de las siguientes medidas:

- Reorientar o volver a localizar la antena de recepción.
- Aumentar la separación entre el equipo y el receptor.
- Conectar el equipo en un enchufe en un circuito diferente a donde esté conectado el receptor.
- Consultar al vendedor o a un técnico de radio/TV con experiencia para que lo ayude.

Nota: las modificaciones o los cambios no aprobados expresamente por el fabricante responsable del cumplimiento pueden anular la autoridad del usuario de utilizar el equipo. Este dispositivo cumple con la Parte 15 de las Disposiciones de la FCC. El funcionamiento está sujeto a las dos condiciones siguientes: (1) Este dispositivo no puede causar interferencia perjudicial y (2) este dispositivo debe aceptar cualquier interferencia recibida, incluso la interferencia que pueda causar un funcionamiento no deseado.

CAN ICES-3(B)

- Este aparato digital de Clase B cumple con la norma CAN ICES-3(B).
- El funcionamiento está sujeto a las dos condiciones siguientes: (1) Este dispositivo no puede causar interferencia perjudicial y (2) este dispositivo debe aceptar cualquier interferencia recibida, incluso la interferencia que pueda causar un funcionamiento no deseado.